

9. 調査対象者の属性

【対象者性別／時系列】

	N	男性	女性
平成20年	1507	50.0	50.0
平成19年	1517	50.0	50.0

【対象者性別／対象者属性別】

	N	男性	女性	
全体	1507	50.0	50.0	
年代別	20代	251	51.0	49.0
	30代	335	51.0	49.0
	40代	244	52.0	48.0
	50代	276	47.8	52.2
	60代	256	47.3	52.7
	70歳以上	145	51.0	49.0
地域別	首都圏	907	50.7	49.3
	阪神圏	600	48.8	51.2

【対象者性別／保有状況・保有種類別】

	N	男性	女性	
全体	1507	50.0	50.0	
保有状況別	現在保有層	167	45.5	54.5
	保有経験層	64	50.0	50.0
	保有未経験・購入意向層	108	52.8	47.2
	非購入意向または非認知層	1168	50.3	49.7
保有種類別	株式投資信託保有層	116	45.7	54.3
	公社債投資信託のみ保有層	20	45.0	55.0
	その他投資信託保有層	31	45.2	54.8

【対象者年齢／時系列】

		20代	30代	40代	50代	60代	70歳以上
N							
平成20年	1507	16.7	22.2	16.2	18.3	17.0	9.6
平成19年	1517	16.9	21.9	16.2	17.1	18.9	9.0

【対象者年齢／対象者属性別】

		20代	30代	40代	50代	60代	70歳以上
N							
全体	1507	16.7	22.2	16.2	18.3	17.0	9.6
性別	男性	17.0	22.7	16.9	17.5	16.1	9.8
	女性	16.3	21.8	15.5	19.1	17.9	9.4
地域別	首都圏	17.2	22.7	16.6	18.0	15.8	9.7
	阪神圏	15.8	21.5	15.5	18.8	18.8	9.5

【対象者年齢／保有状況・保有種類別】

		20代	30代	40代	50代	60代	70歳以上
N							
全体	1507	16.7	22.2	16.2	18.3	17.0	9.6
保有状況別	現在保有層	16.7	12.0	10.8	22.2	35.3	16.8
	保有経験層	3.0	17.2	12.5	21.9	28.1	20.3
	保有未経験・購入意向層	0.0	13.0	25.9	16.7	25.0	15.7
	非購入意向または非認知層	0.0	19.9	23.6	17.1	17.0	13.9
保有種類別	株式投資信託保有層	3.4	12.1	11.2	22.4	33.6	17.2
	公社債投資信託のみ保有層	5.0	20.0	10.0	15.0	40.0	10.0
	その他投資信託保有層	6.5	9.7	25.8	38.7	19.4	0.0

【対象者職業／時系列】

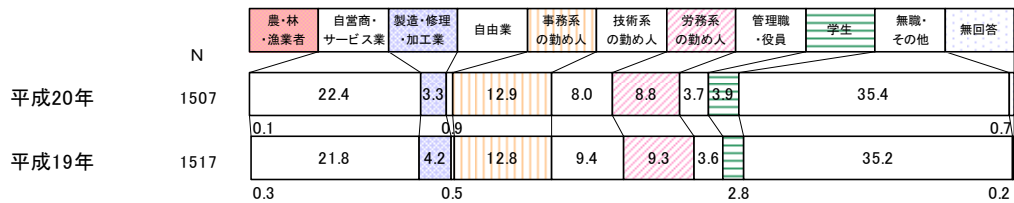

【対象者職業／対象者属性別】

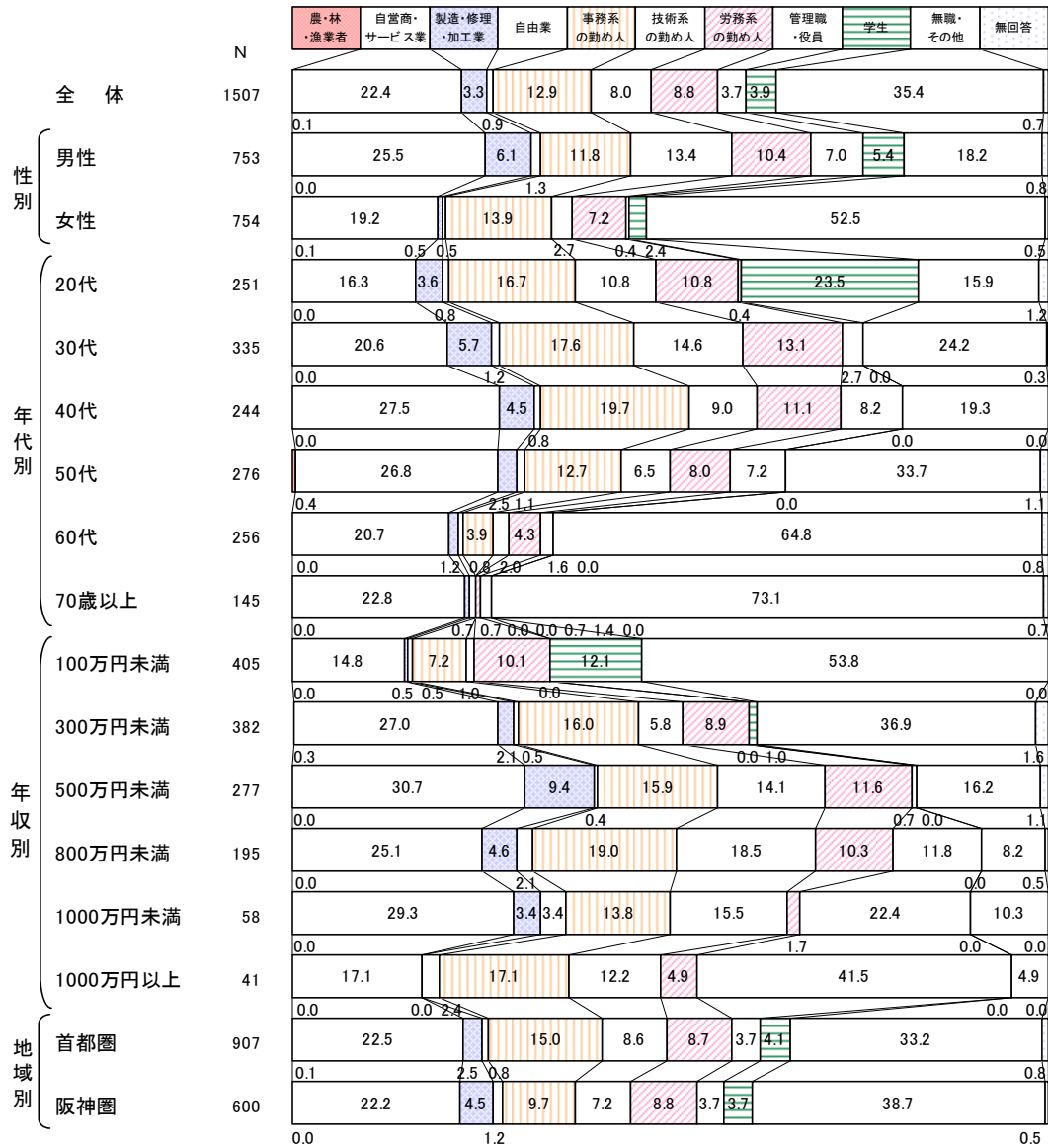

【対象者職業／保有状況・保有種類別】

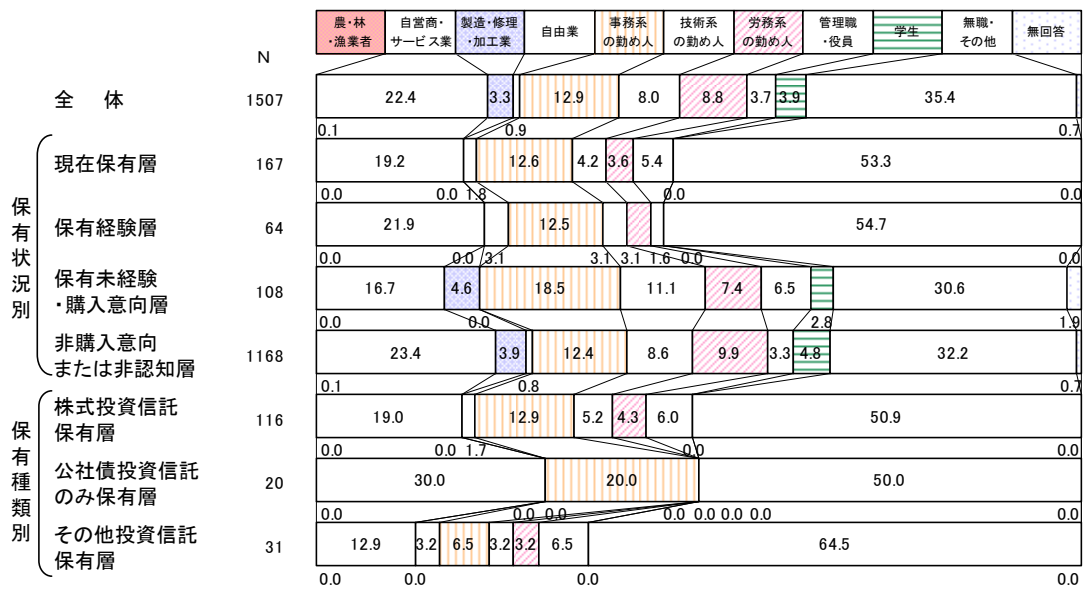

【年収(税込み)／時系列】

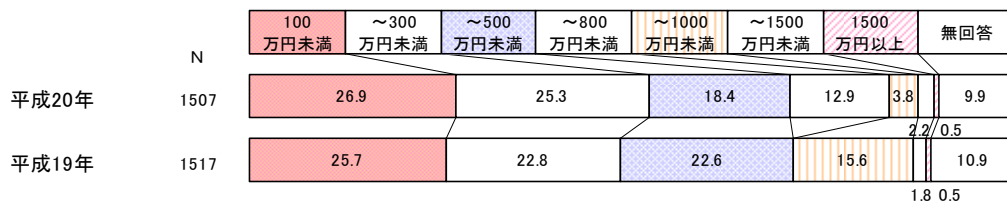

※ 平成19年は「500~800万円未満」と「800~1000万円未満を一括で「500~1000万円未満」としていた。
従って平均値算出の値の与え方が異なるので、比較の際は注意が必要

【年収(税込み)／対象者属性別】

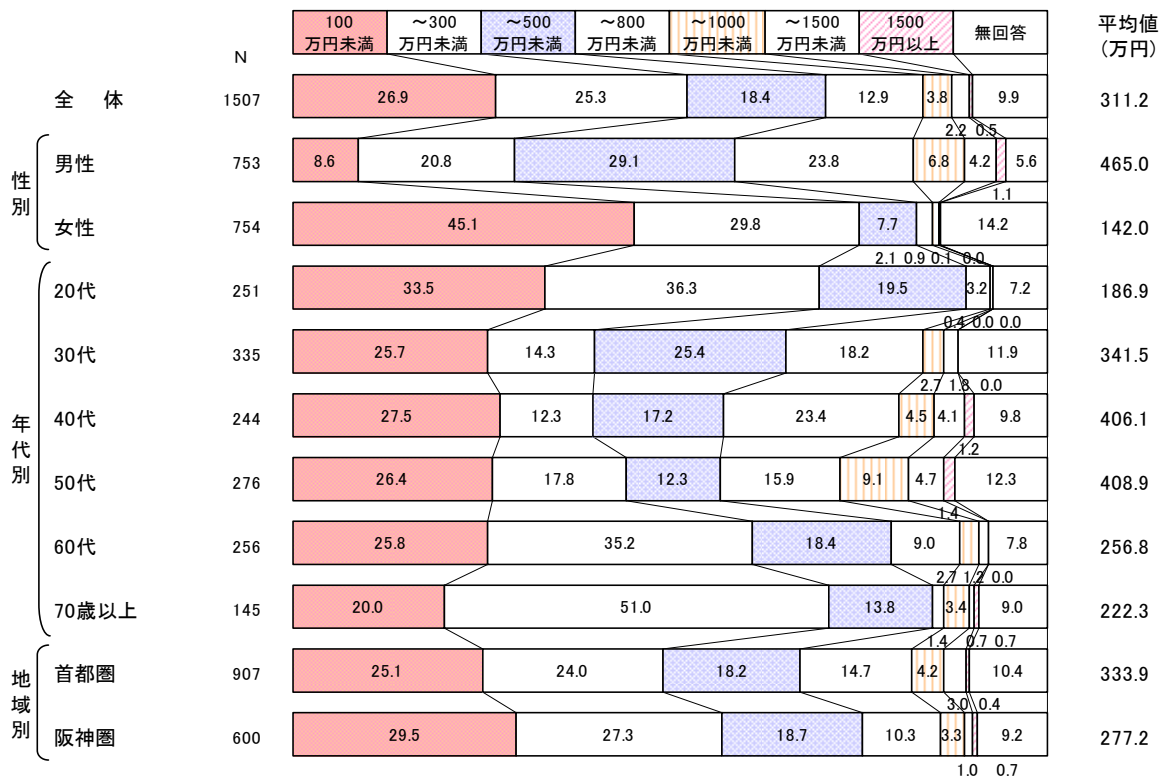

【年収(税込み)／保有状況・保有種類別】

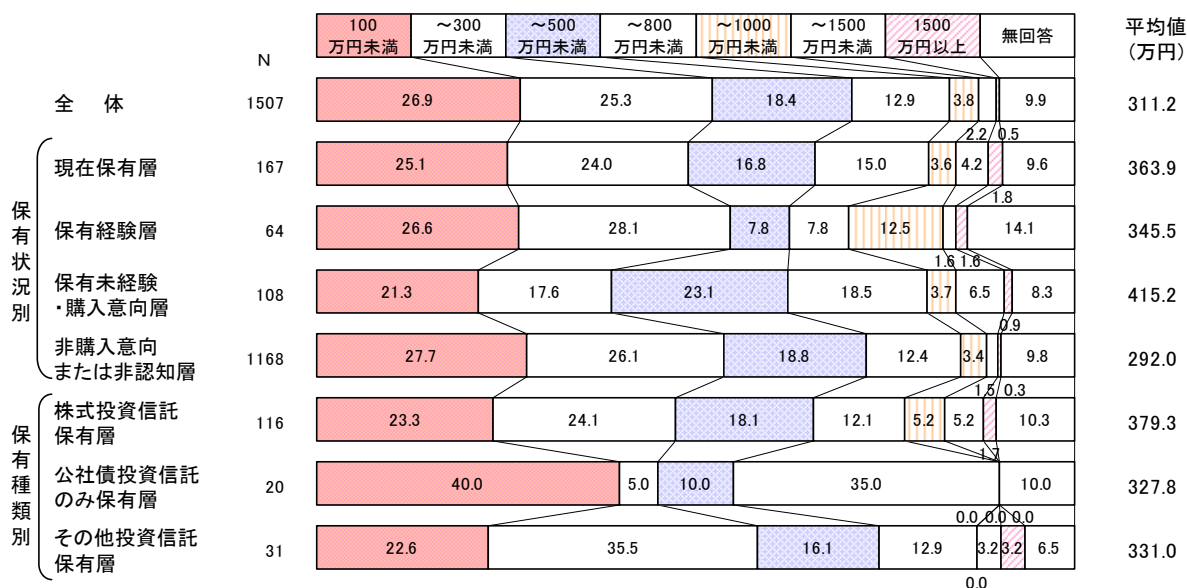

【収入源(重複回答)／時系列】

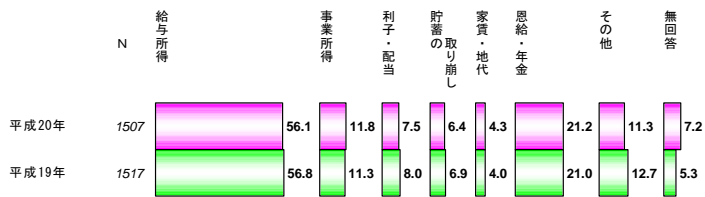

【収入源(重複回答)／対象者属性別】

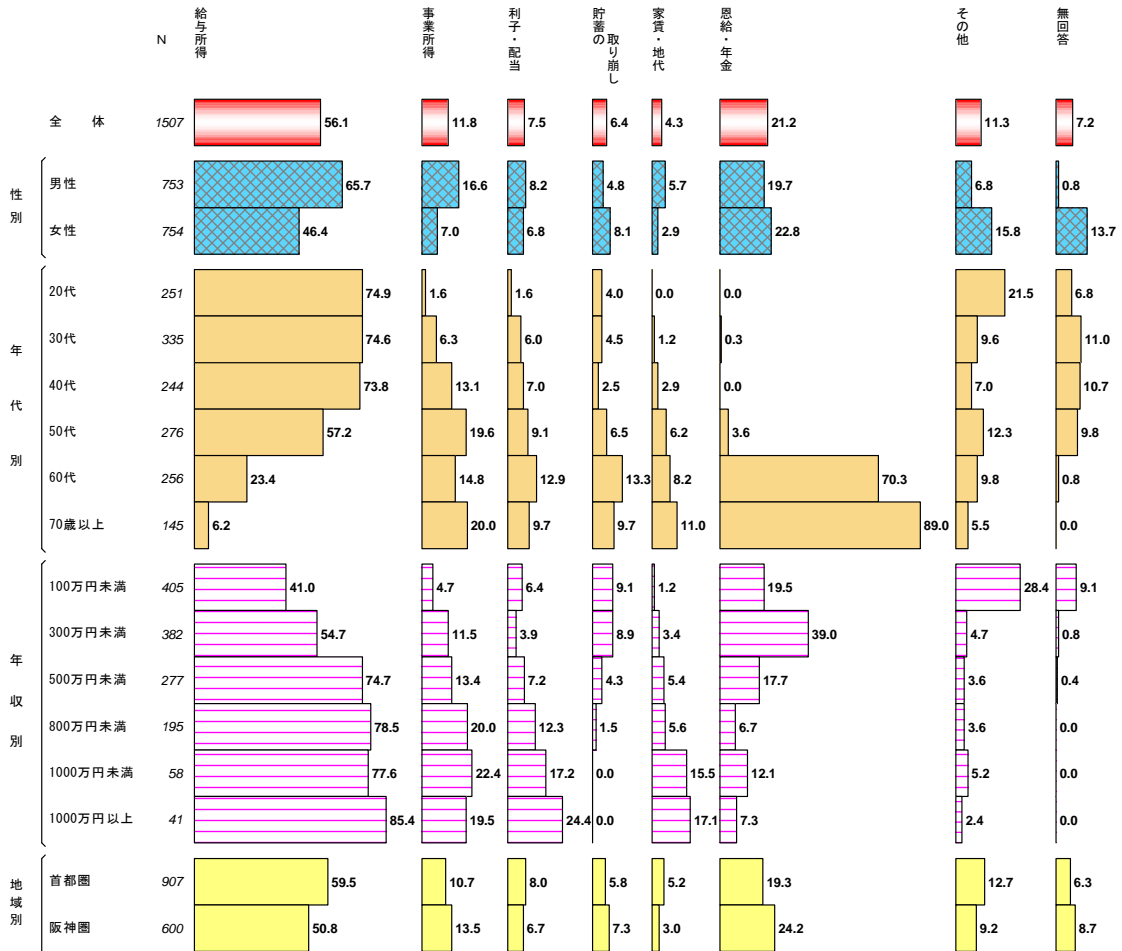

【収入源(重複回答)／保有状況・保有種類別】

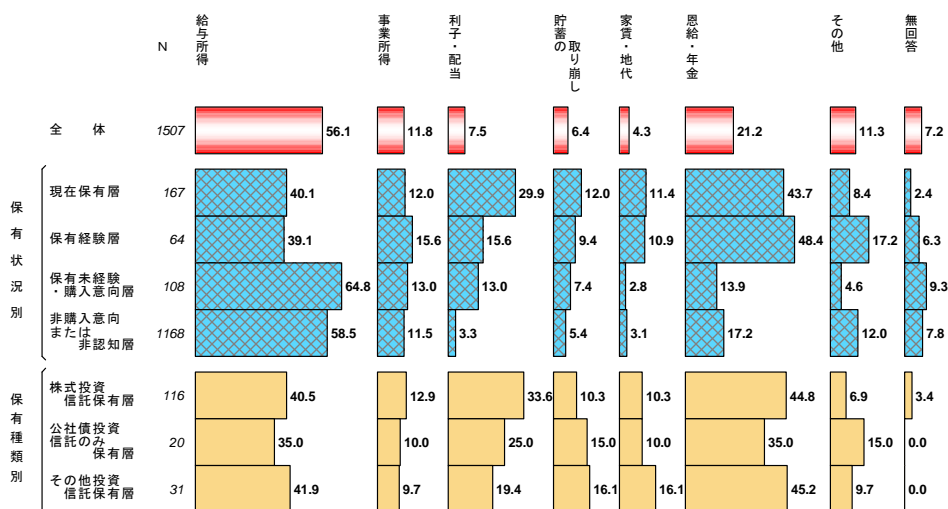

【主な収入源(単数回答)／時系列】

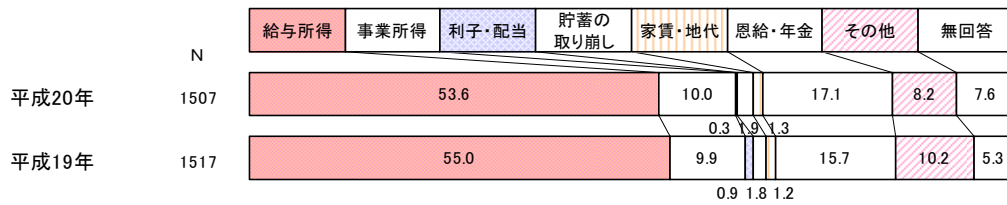

【主な収入源(単数回答)／対象者属性別】

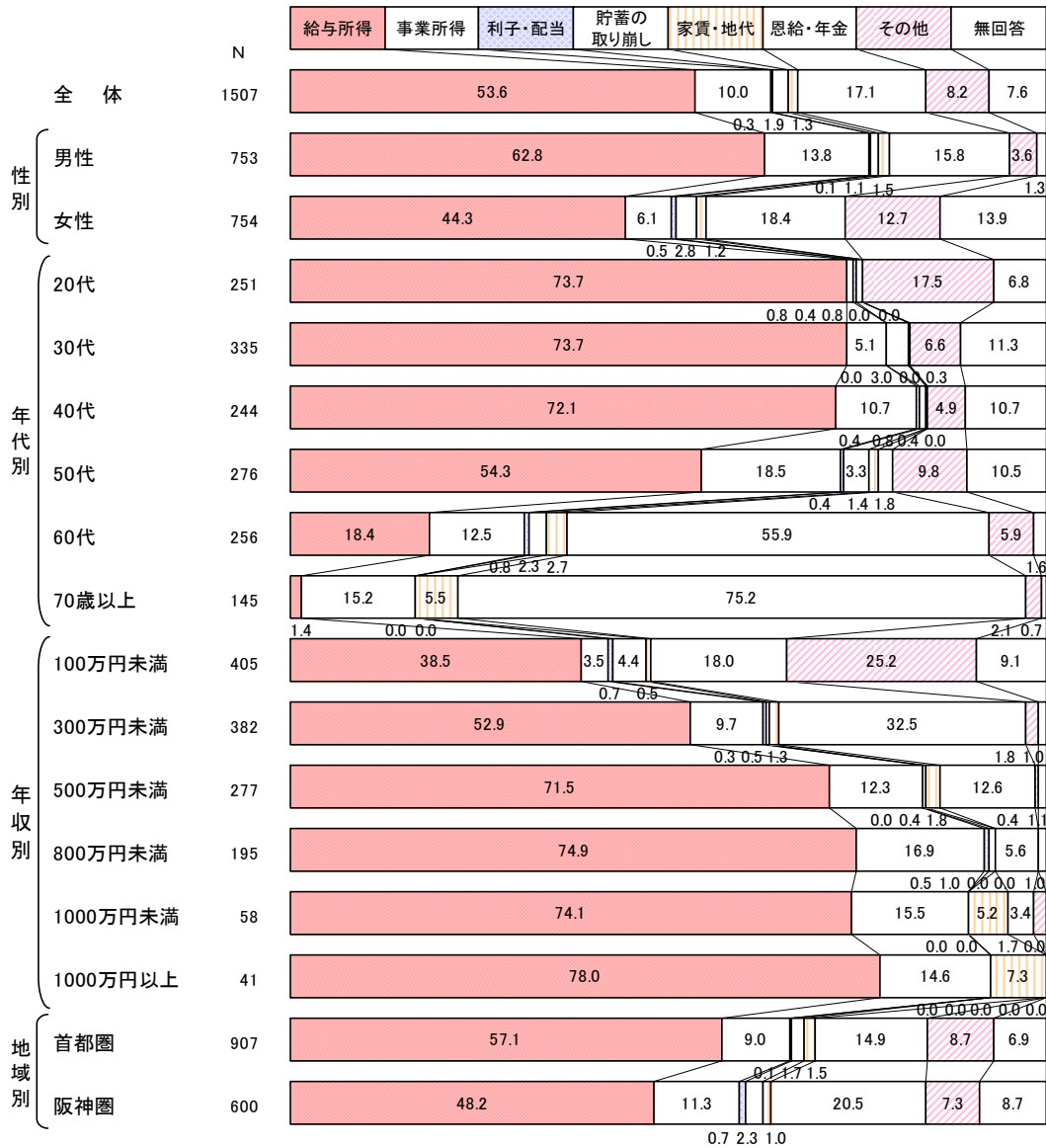

【主な収入源(単数回答)／保有状況・保有種類別】

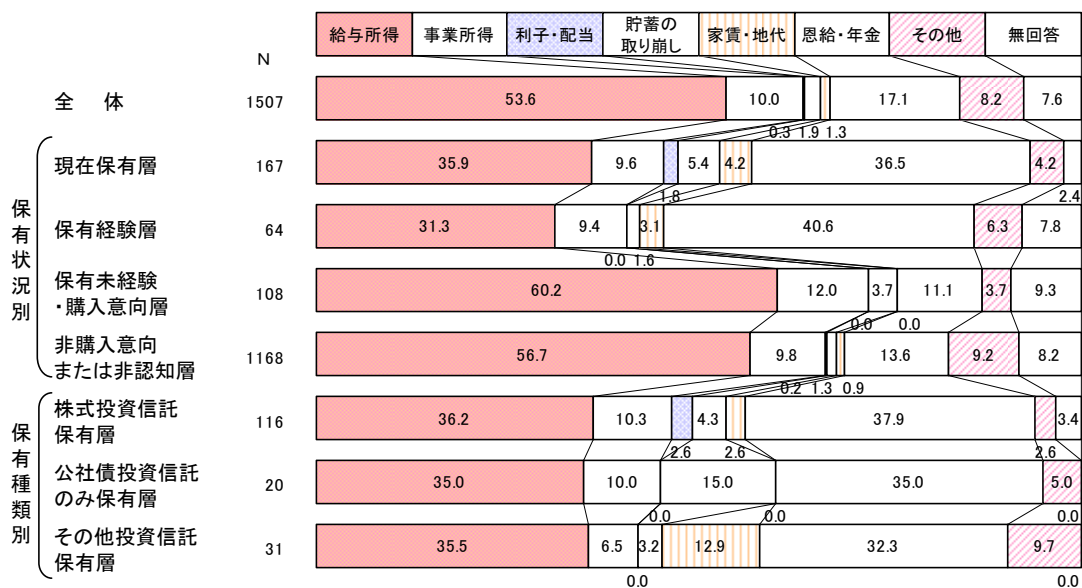

【閲読新聞(重複回答)／時系列】

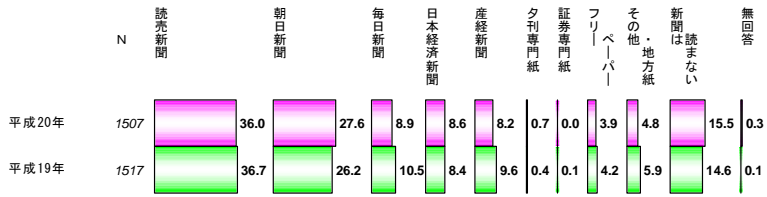

【閲読新聞(重複回答)／対象者属性別】

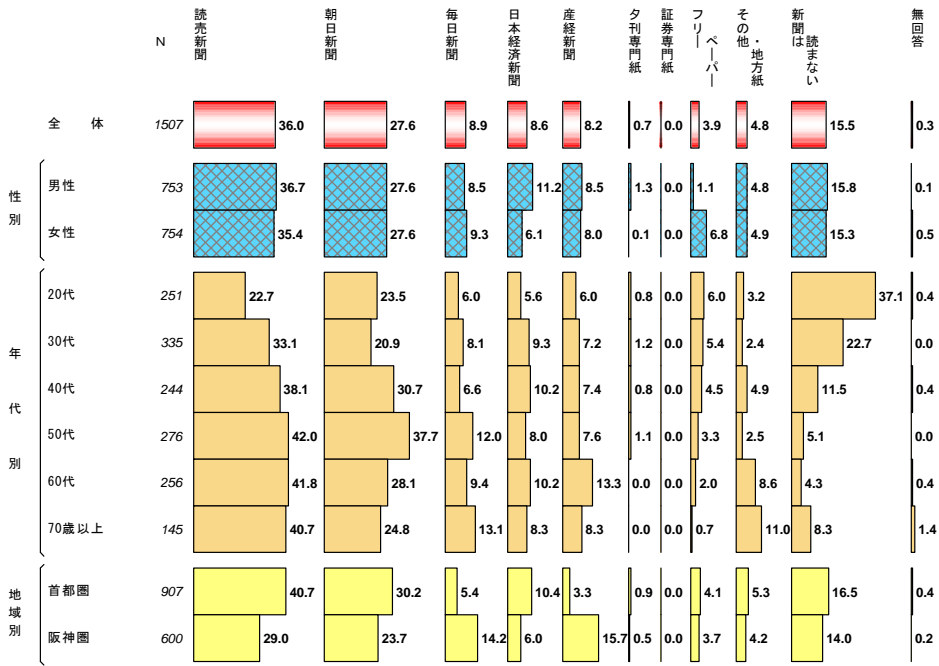

【閲読新聞(重複回答)／保有状況別】

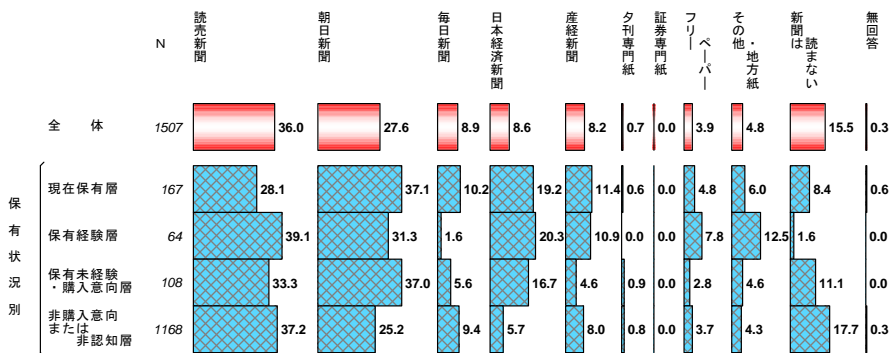

【閲読雑誌(重複回答)／時系列】

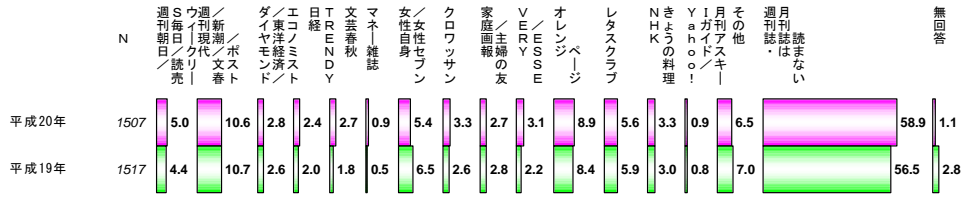

【閲読雑誌(重複回答)／対象者属性別】

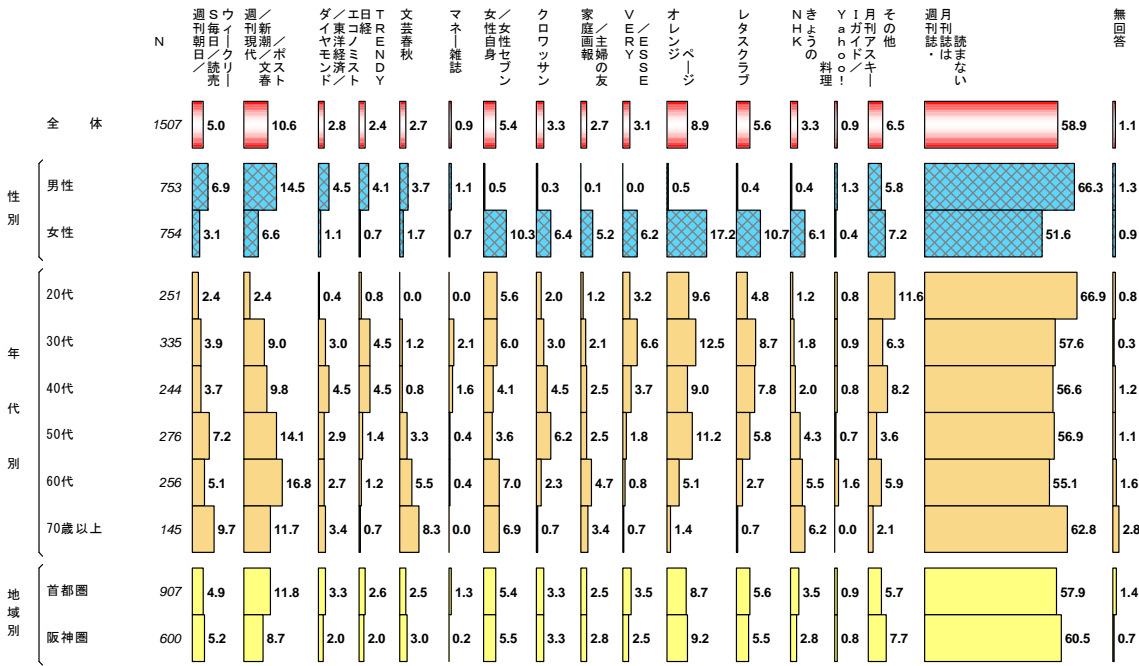

【閲読雑誌(重複回答)／保有状況別】

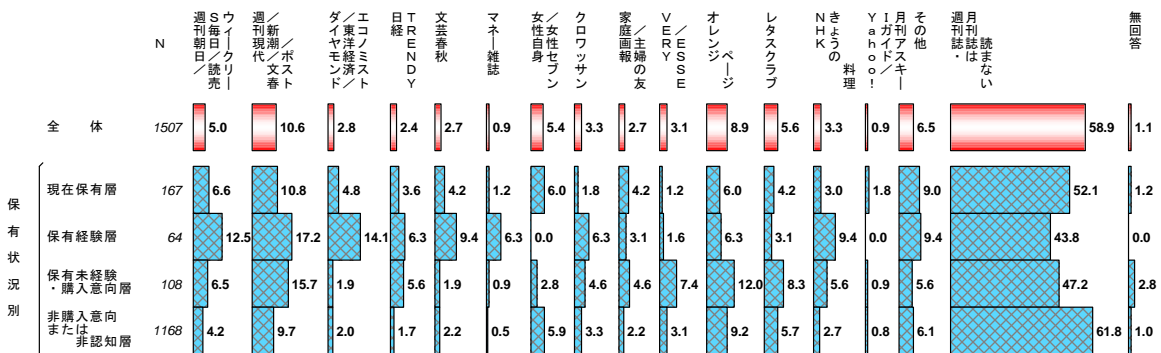

【地域／時系列】

		首都圏	阪神圏
	N		
平成20年	1507	60.2	39.8
平成19年	1517	59.9	40.1

【地域／対象者属性別】

		首都圏	阪神圏
	N		
全体	1507	60.2	39.8
性別	男性	61.1	38.9
	女性	59.3	40.7
年代別	20代	62.2	37.8
	30代	61.5	38.5
	40代	61.9	38.1
	50代	59.1	40.9
	60代	55.9	44.1
	70歳以上	60.7	39.3
	年収別	100万円未満	56.3
300万円未満		57.1	42.9
500万円未満		59.6	40.4
800万円未満		68.2	31.8
1000万円未満		65.5	34.5
1000万円以上		75.6	24.4

【地域／保有状況・保有種別】

		首都圏	阪神圏
	N		
全体	1507	60.2	39.8
保有状況別	現在保有層	52.1	47.9
	保有経験層	60.9	39.1
	保有未経験・購入意向層	68.5	31.5
	非購入意向または非認知層	60.5	39.5
保有種別	株式投資信託保有層	50.9	49.1
	公社債投資信託のみ保有層	60.0	40.0
	その他投資信託保有層	51.6	48.4